

# BeoSound 4

指南



## 内容

### **为您介绍您的音乐系统, 4**

### **菜单系统, 5**

### **如何使用音乐系统, 6**

说明如何通过近距离操作板开机及操作 CD、电台或 A.MEM 之类的信号源

### **如何阅读菜单符号, 8**

解释菜单中出现的符号

### **如何使用菜单, 9**

说明如何在菜单内移动及如何在填充菜单中进行设置

### **命名的步骤, 10**

说明如何为电台、CD、文件夹、计时器等命名

### **第一次设置, 11**

说明第一次设置步骤

### **显示其它信号源、功能和菜单, 12**

说明可通过近距离操作板使用哪些功能、操作和菜单

### **A.MEM 和记忆卡, 13**

如何使用 A.MEM 源

### **调谐和编辑电台, 14**

说明如何调谐、命名和删除电台

### **音频 CD 设置, 16**

说明如何启用特设的 CD 播放功能, 如何命名 CD

### **进行声音设置, 17**

说明如何为音量、低音、高音、平衡和响度设置您自己的优先选择

### **进行选项设置, 18**

说明如何更改音乐系统的基本设备

### **使音乐系统自动开机和关机, 19**

说明如何命名和激活计时器

### **如何使用密码系统, 20**

说明如何激活并使用密码系统

### **使用 Beo4 遥控器, 21**

说明如何使用 Beo4 遥控器及远距离操作音乐系统

### **安装与组装, 22**

说明如何安装您的音乐系统和玻璃门

### **连接电缆, 24**

说明如何连接扬声器和辅助设备

### **安装音频/视频, 26**

说明如何将您的音乐系统连接到您的视频系统上

### **维护, 27**

说明如何清洁您的音乐系统

### **索引, 28**

在操作面板下左右摆动您的手, 玻璃门便会自动打开, 为您展现藏在门后的操作面板。按下 LOAD 钮使玻璃门完全打开, 让您载入 CD。

使用音乐系统收听 A.MEM 或电台、播放单张 CD 或录到记忆卡上。

## 介绍您的音乐系统

### **显示屏**

扩展的状态显示不是永久打开的。只有第一行是随时显示的。当您操作音乐系统时, 显示屏显示其它简短信息, 例如音轨时长和 CD 名称。如果将显示设置更改为 EXTENDED, 显示屏将始终显示当前状态和其它信息。欲知详情, 请参阅第 18 页。

### **指示灯 ...**

当音乐系统处于待机状态时, 显示屏下方的指示灯持续亮起。如果密码保护已经激活, 指示灯将持续闪烁, 此时, 您必须输入密码才可启用系统。

### **载入 CD ...**

按 LOAD 钮以便提起固定 CD 的夹持器。您现在可以取出 CD 并换放您想播放的那张 CD。每次放 CD 必须确定是标签朝上。再按 LOAD 即可降下夹持器。如果您按 CD, 夹持器会自动降下并开始播放 CD。



头戴耳机插座

### **头戴耳机插座**

如果插入头戴耳机, 与音乐系统连接的音箱会静音。

## 菜单系统一览

## 如何使用音乐系统

- 1 N.MUSIC
- 2 N.RADIO
- 3 A.AUX
- 4 RANDOM ON/OFF
- 5 REPEAT ON/OFF
- 6 TIMER ON/OFF
- 7 EDIT A.MEM
  - 1 ARRANGE
    - REARRANGE
    - DELETE TRACK
    - DELETE FOLDER
  - 2 RENAME
- 8 PLAY TIMER
  - 1 TIMER 1 PROGRAMMING
    - ON/OFF
    - SOURCE (SOURCE PROGRAM)
    - START/STOP
    - DAYS
    - NAME
  - 2 TIMER 2
  - 3 TIMER 3 ...
- 9 SHOW CLOCK
- PIN CODE SETUP
  - 1 NEW PINCODE
  - 2 DELETE PINCODE
- FIRST TIME SETUP
- 10 SETUP
  - 1 A.MEM
    - 1 EDIT A.MEM
    - 2 FORMAT MEMORY CARD
    - 3 COPY PROTECTION
  - 2 RADIO
    - 1 AUTO TUNING
    - 2 DAB ONLY AUTO TUNING
    - 3 ARRANGE PROGRAMS
      - DELETE ALL PROGRAMS
      - REARRANGE
    - 4 ADD PROGRAM
      - TUNE (BAND FM ...)
      - NAME PROGRAM
    - 5 EDIT PROGRAM
      - TUNE (BAND FM ...)
      - NAME PROGRAM
    - 6 DAB AERIAL ADJUSTMENT
    - 7 DAB DRC
  - 3 NAME CD
  - 4 SOUND
  - 5 OPTIONS
    - 1 SET CLOCK
    - 2 TIMER ON/OFF
    - 3 SELECT LANGUAGE
    - 4 DISPLAY SETUP
    - 5 MENU OPTIONS

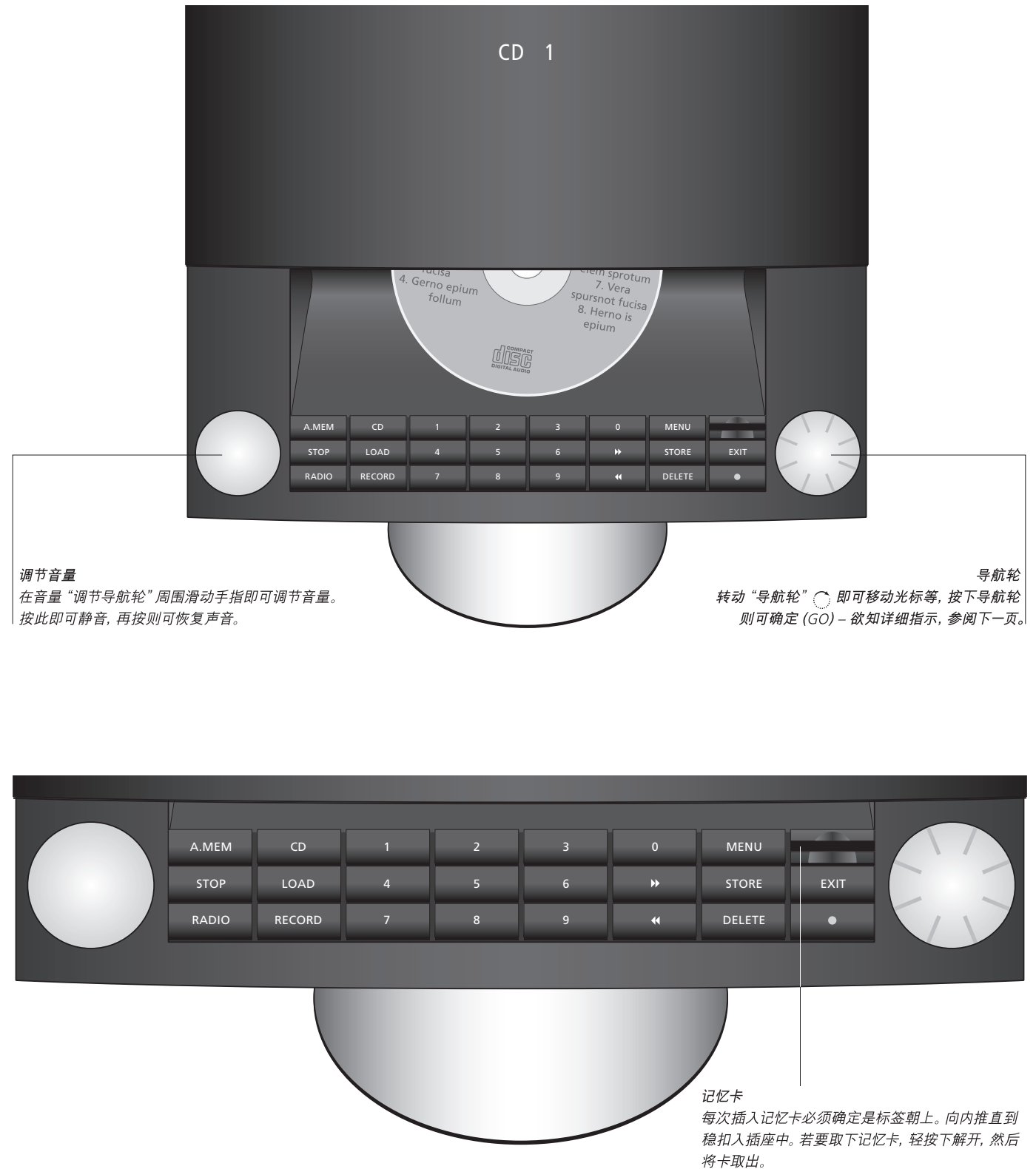

**A.MEM**

启动 A.MEM 并开始播放插入的记忆卡。

**CD**

开始播放载入的 CD。

**STOP**

暂停播放。按 A.MEM 然后按 STOP 即可暂停录制。

**LOAD**

打开和关闭光盘匣。

**RADIO**

打开收音机。

**RECORD**

按两下则可将播放中的信号源 (电台、CD 或 A.AUX) 录到插入的记忆卡上。

**0 - 9**

选择电台节目编号、CD 上的音轨或 N.MUSIC\* 音轨，或带编号的菜单。在菜单输入数字。按 GO 后按一个数字键即可选择 A.MEM 文件文件夹中的音轨。

**◀**

向后搜索 CD、在 A.MEM 或 N.MUSIC\* 模式下向后浏览文件夹，并将光标移到菜单左侧。

**▶**

向前搜索 CD、在 A.MEM 或 N.MUSIC\* 模式下向前浏览文件夹，并将光标移到菜单右侧。

**MENU**

在显示屏上显示额外的信号源、功能和菜单。

**STORE**

将设置、名称等存入菜单。

**EXIT**

退出全部菜单。

**DELETE**

删除音轨、文件夹或电台节目。

突出显示您要删除的选择，然后按两下 DELETE。

在命名菜单中删除最后一个字符，按住则可删除整个名称。

**●**

使音乐系统进入待机状态。



导航轮的符号 – 顺时针或逆时针转动导航轮即可在音轨或电台之间浏览、在菜单上下移动光标、调整设置等。在命名菜单上横向移动以便选择适用的字符。按下即可进入子菜单并确定设置和菜单选择。

当您在收听电台的时候，按住导航轮即可在显示屏上调出电台列表。转动导航轮则可移到您所需的电台，按下它即可开始收听选择的电台。

如果您在收听 A.MEM，按住导航轮可以在显示屏上调出文件夹列表。转动导航轮则可移到您所需的文件夹，按下它即可看到所选文件夹内的音轨。

**近距离操作板**

您的音乐系统上的全部功能都可以轻易通过距操作板操作。以下是各按钮的解释。

也可以用 Beo4 遥控器操作 BeoSound 4。欲知详情，请参阅第 21 页。

\*注意！如果您的系统设置为 Master Link 系统，并且连接了安装了 BeoLink PC 2 或 BeoPort 的计算机，您可以通过音乐系统收听 N.Music 或 N.Radio。欲知详情，请参阅 BeoLink PC 2 或 BeoPort 的《指南》。

## 如何阅读菜单符号

您的音乐系统的菜单为您提供若干选项。通过菜单选择额外的功能和操作，或制定您自己的设置优先选择。

菜单中显示功能的当前设置，例如“RANDOM – ON 或 OFF”。右边解释的符号帮助您浏览菜单。

使用“导航轮”或箭头钮在菜单系统中移动。要进入填充菜单，您必须按“导航轮”或右箭头钮。



如果您的系统设置为音频/视频系统，可能必须在连接的电视机或收音机上进行某些设置。

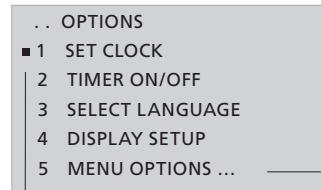

### 菜单级别符号 ...

- 菜单前的一个圆点表示您已在菜单系统中向下移动了一级。
- 菜单前的二个圆点表示您已在菜单系统中向下移动了两级。
- 菜单前的三个圆点表示您已在菜单系统中向下移动了三级或三级以上。



### 方块光标 ...

- 菜单前的方块是您的光标的位置，若要进入菜单或启动或解除某功能“RANDOM”，按导航轮  或按  钮。
- ▬ 两行白线表示这些特定菜单此时不可用。在您进入菜单之前，您可能需要事先启动某个信号源。

- 菜单名称后面的三个圆点表示该菜单下还有子菜单，若要移到下一层的菜单，您必须按导航轮  或  钮。

## 如何更改设置 ...

按 **MENU** 即可调出菜单系统

转动导航轮  可以移到 **SETUP**

按导航轮  即可进入 **SETUP** 菜单

- 1 N.MUSIC
- 2 N.RADIO
- 3 A.AUX
- 4 RANDOM ON
- 5 REPEAT OFF
- 6 TIMER ON
- 7 EDIT A.MEM
- 8 PLAY TIMER
- 9 SHOW CLOCK
- 10 SETUP ...

转动导航轮  即可移到 **OPTIONS**

按导航轮  以便进入 **OPTIONS** 菜单

- 1 A.MEM ...
- 2 RADIO ...
- 3 CD ...
- 4 SOUND ...
- 5 OPTIONS ...

按导航轮  以便进入 **SET CLOCK** 菜单

- 1 SET CLOCK
- 2 TIMER ON/OFF
- 3 SELECT LANGUAGE
- 4 DISPLAY SETUP
- 5 MENU OPTIONS ...

转动导航轮  即可设定正确的时间 (也可以使用数字键)

按导航轮或按 **▶▶** 即可移到“**YEAR**”，然后按导航轮  则可设定正确的年份

移到 **MONTH** 和 **DAY**

按 **STORE** 即可直接保存设置，之后显示屏将显示 **STORED** 字样

按 **EXIT** 即可退出菜单

... SET CLOCK  
TIME YEAR MONTH DAY  
12:00 2005 SEP 12  
----

## 主菜单 ...

进入菜单系统

**MENU**

上下移动光标。按此即可进入某菜单 

返回到上一级菜单 **◀◀**

退出菜单

**EXIT**

## 填充菜单 ...

调高或调低、选择或不选择菜单项、更改设置。按此即可接受设置 

在设置之间移动或在菜单上移动光标，按 **▶▶** 即可在显示屏上显示其它信息 **◀◀ ▶▶**

保存设置并退出填充菜单

**STORE**

退出菜单

**EXIT**

## 命名的步骤

使用命名功能为 Timer 或 CD 命名, 方便您识别各项设置。无论您为什么命名, 命名步骤只有一套。

包括数字在内, 每个名称最多可以包含 17 个字符, 只有 Timer 的名称不得超过 12 个字符。

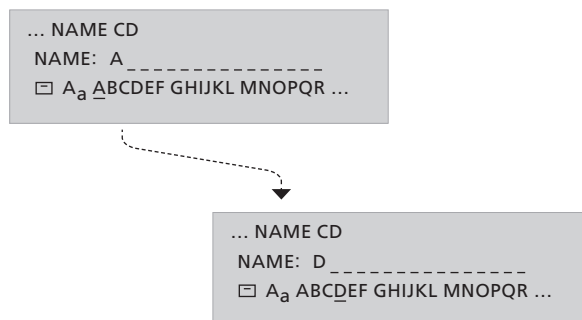

### 如何使用命名菜单 ...

**导航 ...** 在您使用命名菜单的时候, 该功能会建议一个名称, 而光标就摆在保存符号 (□) 的下方。

转动导航轮即可在字符间移动, 按下轮则可选择一个字符。

**保存 ...** 按 STORE 即可保存一个名称, 或者将光标移到 □ 符号上后按导航轮亦可完成保存动作。

**特殊字符 ...** 若要使用特殊字符, 将光标移到 ¶ 符号上后按转动轮。若要恢复使用普通字符, 将光标移到 ¶ 符号上并按转动轮。

**大小字母 ...** 若要在大字母和小字母之间切换, 将光标移到 A\_a 符号上后按导航轮。

**删除 ...** 按 DELETE 即可删除最后输入的字符。按住 DELETE 则可删除整个名称。

**数字 ...** 若要输入数字, 按数字钮。



音乐系统一旦安装完毕并第一次开机时, 它便会引导您完成第一次设置步骤。

第一次设置包含:

- 菜单语言选择
- DAB 天线调整\*
- 电台的自动调谐
- 设置您的声音优先显示参数
- 时间和日期的设置
- 添加到信号源和功能列表, 该列表在按 MENU 时显示
- 设置显示功能的优先显示参数

- 1 SELECT LANGUAGE
- 2 DAB AERIAL ADJUSTMENT
- 3 AUTO TUNING
- 4 SOUND
- 5 SET CLOCK
- 6 MENU OPTIONS
- 7 DISPLAY SETUP

#### **FIRST-TIME SETUP 菜单上有什么 ...**

**(ENTER PINCODE) ...** 如果您的零售商没有解除出厂默认密码, 您必须输入零售商给您的密码。

**SELECT LANGUAGE ...** 从可用语言列表中选择显示屏显示菜单所用的优先语言。

**DAB AERIAL ADJUSTMENT\* ...** 使用此指示器为 DAB 天线寻找最佳位置, 到第 15 页参阅详细指示。

**AUTO TUNING ...** 让音乐系统为您调谐所有可以收听到的 FM 和 DAB\* 电台。

**SOUND ...** 按您的喜好调节声音优先显示参数。

**SET CLOCK ...** 设置内置时钟以纠正时间和日期。

**MENU OPTIONS ...** 添加信号源、功能和菜单到按 MENU 钮时显示的列表中。

**DISPLAY SETUP ...** 选择针对电台、CD、A.MEM、Status 等的相应、优先显示参数。

系统第一次开机时, *FIRST-TIME SETUP* 菜单自动出现。

#### **有用提示 ...**

若要将设置保存在菜单上并移到顺序的下一个菜单, 按 STORE。

第一次设置期间进行的任何设置均可通过各菜单随时更改。欲知 OPTIONS 菜单的详情, 请参阅第 18 页。

如果需要获得关于更改密码或解除密码系统的信息, 请参阅第 20 页。

如果您的音乐系统连接其它 Bang & Olufsen 设备, 您可能需要通过该连接设备设定时钟。

\*注意! DAB (数字音频广播) 电台只在您所在地区有此类广播以及您的音乐系统具备内置 DAB 模块的情况下才可以使用。如果需要关于如何调谐 DAB 电台的信息, 请参阅第 14 页的“调谐和编辑电台”一章。

## 显示其它信号源、功能和菜单

按 MENU 时出现的选项包括附加的信号源, 功能或菜单。

出厂默认情况下, 按 MENU 钮时唯一可用的菜单为 SETUP。若要打开其它信号源或创建常用功能的快捷键, 如 EDIT A.MEM 或 TIMER, 请事先将这些源或功能添加到列表上。您必须通过 OPTIONS 菜单完成这个步骤, 欲知详情, 请参阅第 18 页。

- ```

1 N.MUSIC
2 N.RADIO
3 A.AUX
4 RANDOM [ON/OFF]
5 REPEAT [ON/OFF]
6 TIMER [ON/OFF]
7 EDIT A.MEM
8 PLAY TIMER
9 SHOW CLOCK
10 SETUP
    1 A.MEM
    2 RADIO
    3 CD
    4 SOUND
    5 OPTIONS
  
```

**N.MUSIC** ... 选择收听 N.Music\*。

**N.RADIO** ... 选择收听 N.Radio\*。

**A.AUX** ... 选择使用连接到 AUX 插座的设备。此选项只激活 AUX 插座。

**RANDOM (ON/OFF)** ... 选择此选项激活或解除 CD 和 A.MEM 的随机播放功能。

**REPEAT (ON/OFF)** ... 选择此选项激活或解除 CD 和 A.MEM 的重复播放功能。

**TIMER (ON/OFF)** ... 选择此选项激活或解除计时器功能。

**EDIT A.MEM** ... 选择此选项即可编辑插入的记  
忆卡。

**PLAY TIMER** ... 选择此选项即可输入或编辑计时器的设置。

**SHOW CLOCK** ... 选择此选项以便调出显示屏上的时间。

**SETUP** ... 选择此选项显示设置菜单, 欲知设置菜单的详细内容, 请参阅下文。

按 MENU 钮以便调出附加的信号源、功能和菜单。列表的内容取决于您已添加了什么。

### 有用提示 ...

您可以通过菜单的编号选择菜单, 或按相应的编号打开或关闭功能。例如, 如果菜单系统中 RANDOM ON/OFF 的编号是 4, 则按 4 可启动或解除该功能。

如果您需要 RANDOM, 将它添加到菜单选项中。欲知详情, 请参阅第 18 页。

欲知关于特别 CD 播放功能的详情, 请参阅第 16 页。

\*注意! 如果您的 BeoSound 4 设置为 Master Link 系统, 并且连接了安装有 BeoLink PC 2 或 BeoPort 的计算机, 您可以通过 BeoSound 4 收听 N.Music 或 N.Radio。欲知详情, 请参阅 BeoLink PC 2 或 BeoPort 的《指南》。

您可以将记忆卡作为音乐系统的一个信号源，播放保存在卡上的音乐，或者在卡上保存从 CD、电台、A.AUX 源录下的内容。

如果您在播放另一个例如 CD 的信号源时插入记忆卡，您只需要按两下 RECORD 即可开始将 CD 上的内容收录在卡上。卡上的剩余时间会出现在显示屏上，如果卡装满了，显示屏也会给您提示。

记忆卡最多可以容纳 250 个文件夹，每个文件夹最多可以保存 250 道音轨。文件夹只可以放在记忆卡的根目录上，而音轨则必须存在文件夹内。

在您保存录音在新记忆卡上之前，我们提议您事先在 BeoSound 4 上格式化该记忆卡。BeoSound 4 只支持 SanDisk 制造的多媒体 (MMC) 和安全数码 (SD) 卡。

如果从电台或 AUX 录音，录音开始之前必定会有短暂的延迟。

```

... A.MEM
1 EDIT A.MEM
    1 ARRANGE
    2 RENAME
2 FORMAT MEMORY CARD
3 COPY PROTECTION
  
```

#### A.MEM 菜单上有什么 ...

**EDIT A.MEM ...** 使用此选项删除文件夹或音轨以及移动文件夹或重命名。

**FORMAT MEMORY CARD ...** 使用此选项格式化记忆卡，这意味着删除卡上全部内容。

**COPY PROTECTION ...** 使用此选项以便永久覆盖您要录音的 CD 的版权保护。

记忆卡上的录音概以 128 Kbps MP3 质量译码。通过计算机复制到记忆卡上的文件必须放在文件夹内，否则无法播放。不支持放在第二级的文件夹。记忆卡所支持的播放格式是 MP3、WMA。不支持受 DRM (数码版权管理) 保护的 WMA 文件。不支持 MP3/WMA 标签。

若要进入 A.MEM 菜单，按 A.MEM 后按 MENU，进入 SETUP 菜单，然后进入 A.MEM 菜单。子菜单 EDIT A.MEM 仅在您按第 18 页所述添加之后才可以在该级使用。

#### 有用提示 ...

切勿在进行录音或播放的时候取出记忆卡以免损坏记忆卡。

记忆卡上有一级的文件夹。如果您从 A.AUX 源或收音机录音，记忆卡上会创建两个分别名为 A.AUX 和 Radio 的文件夹。经录下的内容将分别保存在这些文件夹中。之后，您可以重命名这些文件夹，下次再录音的时候，记忆卡会自动再创建 A.AUX 和 Radio 的默认文件夹。

如果 CD 具有防复制的版权保护特性，在您尝试从该 CD 复制到记忆卡上时，音乐系统会提示您是否决定覆盖版权保护。如果您选择不覆盖，完成的录音将被删除。

若要移动文件夹，转动导航轮选择您要移动的文件夹，接着按 ► 将文件夹从列表移出并转动导航轮将它移到新位置上，按 ◀ 则可将它移回表上。

## 调谐和编辑电台

让音乐系统为您找到可收听到的电台。您最多可以保存 99 个电台。

电台一旦保存，您可以通过键入节目编号直接找到该电台，也可以在所有已保存的电台逐一查找。

您可以通过 ARRANGE PROGRAMS 菜单重新排列已调谐好的电台的出现顺序。

广播公司传送的电台名称可能会出现在显示屏上，但您可以另外命名。

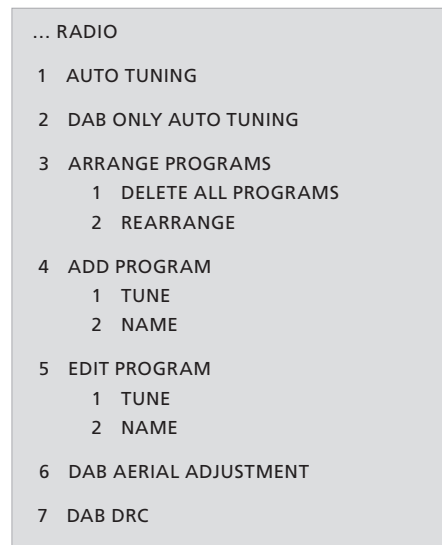

若要进入 RADIO 菜单，按 RADIO 后按 MENU，进入 SETUP 菜单，然后进入 RADIO 菜单。

如果您的音乐系统具备内置 DAB 模块，而您所在的地区有 DAB 广播，您便可以保存数码电台。

### RADIO 菜单的内容 ...

**AUTO TUNING ...** 用此菜单自动调谐所有新电台。

**DAB ONLY AUTO TUNING ...** 用此菜单自动调谐所有新 DAB 电台。欲知详情，请参阅下一页的说明。

**ARRANGE PROGRAMS ...** 使用此菜单删除全部电台、更改已调谐的电台列表的先后次序、从可接收电台列表删除单个电台。

**ADD PROGRAM ...** 使用此菜单添加新电台，命名和保存新添的电台。

**EDIT PROGRAM ...** 使用此菜单来微调电台，命名和保存相关的电台。

有何选项可用取决于您当前所收听的频道：FM 或 DAB。例如，FM 频率的 ADD PROGRAM 菜单上将具有 TUNE 的选项。

**BAND ...** 显示当前频道。选择 FM 或 DAB。

**FREQUENCY ...** 显示当前的频率。转动导航轮即可开始调谐。

**FINE TUNE ...** 微调已调谐的电台。

**STEREO ...** 选择 YES 即可播放立体声。

### 有用提示 ...

当您在收听电台的时候，按住导航轮即可在显示屏上调出电台节目的列表。

如果您已找到一个电台但接收效果很差，您可以通过 EDIT PROGRAM 菜单对该节目进行微调。您也可以输入电台节目的精确频率并用新节目编号保存该电台。

如果立体声信号不是很强，不足以产生能够接受的声音，音乐系统将自动切换到单声道声音。

数字音频广播 (DAB) 供应商发送电台的分组技术名称 ensemble (合奏)\*。每个频道含有一个 ensemble, 每个 ensemble 一般含有 5-10 个服务\*。

一旦找到 DAB 信号, 该信号的全部电台都会获得注册。调谐完毕后如果发现找到多于 99 电台, 您必须从中选择您要保存的 99 个。

每当有新的 DAB 电台, 您可以使用自动调谐功能进行调谐。这么做确保新电台经调谐之后, 旧的仍然保存在系统内。

\*某些 DAB 供应商称 ensemble 为 “multiplex” (多路复用) 或称服务为 “station” (电台)。

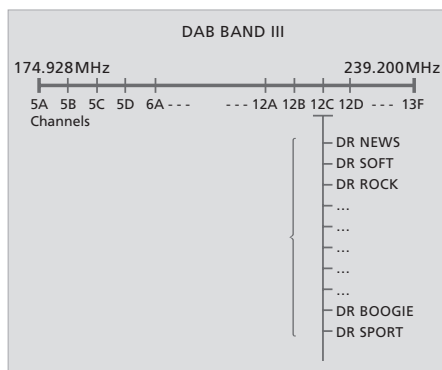

DAB 电台的广播方式是在频道上实行分组或 ensemble。

**DAB AERIAL ADJUSTMENT ...** 这个菜单内有一指示条, 用于显示 DAB 信号的接收强度并分析信号失落的可能性。调整天线时要注意指示条的状态。如果信号够强, 声音即可输送。

- 指示条向右延伸表示信号增强, 反方向则表示信号变弱。
- 指示条将通过渐变和白色两个域。左侧的渐变域表示极可能出现周期性信号丢失的状况。右侧的白色域表示出现周期性信号丢失状况的可能性很低。

**DAB DRC ...** 对于某些 DAB, 您可以使用 DRC (动态范围控制) 功能调整音频信号压缩。压缩可以补偿周围的噪音源。

共有十二种可用的设置, 并由三个值引导:

OFF (不压缩)

NOM (DAB 供应商的建议)

MAX (最大压缩, DAB 供应商建议的两倍)。

如果您已经调整音频信号压缩并且正在收听具备 DRC 的 DAB 电台, 显示屏的右下角将显示 “DRC” 字样。DAB DRC 菜单设置对没有采用 DRC 广播的电台没有任何影响。

**如果 DAB 的调谐导致 Program List 上有过多的电台 ...**

- > 可接收的电台将出现在 STORE PROGRAM 菜单上。
- > 转动导航轮即可在电台之间移动。
- > 按 GO 即可保存电台。
- > 如果菜单是空的, 或者您不要保存更多的电台, 按 EXIT 退出菜单。

BeoSound 4 可支持电台文本 – 关于当前电台和广播单位的文字信息。您可以通过 DISPLAY SETUP 菜单要求您的系统显示电台文本。如果需要获得更多信息, 请参阅第 18 页的 “进行选项设置” 一章。

请注意, 在您开始调天线之前, 必须选择具有信号的频道号。您可到 DAB 广播单位的网站寻找频道号。

## 音频 CD 设置

如果您为 CD 命名, 该名称会在您每次播放该 CD 时显示它的名称。

此外, 您也可以通过主菜单使用附加的 CD 功能, 如果您已经按指示将这些功能加到 MENU OPTIONS 菜单上, 欲知详情, 请参阅第 18 页。

随机播放功能以随机顺序播放载入 CD 中的所有音轨。重复播放功能反复播放载入的 CD 达 12 个小时。

随机播放和重复播放功能既可一起使用, 也可单独使用。

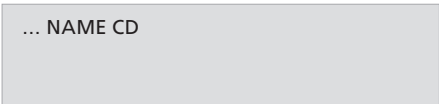

... NAME CD

### NAME CD 菜单上有什么 ...

NAME CD ... 用此菜单命名载入的 CD。所取的 CD 名称会在播放 CD 时出现在显示屏上。

若要进入 CD 菜单, 按 CD 后按 MENU, 进入 SETUP 菜单, 然后进入 NAME CD 菜单。

### 有用提示 ...

只有在 CD 播放时才可命名该 CD。音乐系统可以保存多达 200 个的 CD 名称。欲知关于命名的详情, 请参阅第 10 页。

如果 CD 名称列表已满, 在输入新的 CD 名称之前, 音乐系统将要求您删除一个 CD 名称。

出厂时所有的声音水平均设置为中值,但您可以自己进行声音调整并保存调整后的数值。

如果您的扬声器直接连接您的音乐系统,您可以调节音量、低音和高音水平,或更改左右音箱之间的平衡。

如果您保存了音量调整,则音乐系统在每次开机时以该水平开始播放。

音乐系统还具备一个您可以激活或停止的响度功能。响度功能可以使音乐更有活力。它弥补了在以很低的音量播放音乐时人耳对高频和低频的灵敏度缺陷。

... SOUND

1 VOLUME

2 BALANCE

3 SET TONE (BASS, TREBLE, LOUDNESS)

#### **SOUND 菜单上有什么 ...**

**VOLUME ...** 用此菜单为您的音乐系统预设一个音量水平。此菜单可保存的最大音量水平为 75。

**BALANCE ...** 用此菜单调节音箱之间的平衡。

**SET TONE (BASS, TREBLE, LOUDNESS) ...** 用此菜单将低音和高音调节到您喜爱的水平,打开或关闭响度功能。

若要进入 *SOUND* 菜单,按 *MENU*,进入 *SETUP* 菜单,然后进入 *SOUND* 菜单。

#### **有用提示 ...**

如果不保存做出的声音调整,关机后,音乐系统将返回到预设的声音水平。

始终可以通过近距离操作板或 Beo4 遥控器调节音量水平。

## 进行选项设置

您可以将音乐系统的基本设置改为自己喜欢的值。使用 OPTIONS 菜单设置时钟、启动或解除 Timer 功能以及选择语言。

您也可以设置显示屏的优先选择参数、选择信号源并且通过按下 MENU 钮调出各种功能。

如果您添加 RANDOM 和 REPEAT 到 MENU OPTIONS 上, 您可以为当前收听信号源 (CD 或 A.MEM) 启动或关闭功能。换句话说, 如果您正在播放一张 CD 并启动 REPEAT 功能, 该 CD 将重复播放达 12 个小时或知道您在 12 小时内关机为止。

```

... OPTIONS
1  SET CLOCK
2  TIMER
3  SELECT LANGUAGE
4  DISPLAY SETUP
   1  RADIO
   2  CD
   3  A.MEM
   4  STATUS (DEFAULT/EXTENDED)
5  MENU OPTIONS
  
```

### OPTIONS 菜单上有什么 ...

**SET CLOCK** ... 使用此菜单为内置时钟设置正确的时间和日期。- 此菜单只有在音乐系统没有连接到电视机的情况下才可以使用。

**TIMER (ON/OFF)** ... 使用此菜单启动或解除 Timer 功能。选择 ON 以便指定 Timer 设置要包含连接音乐系统的扬声器。

**SELECT LANGUAGE** ... 使用此菜单从可用语言列表中选择显示屏上的文字所用的优先语言。

**DISPLAY SETUP** ... 使用此菜单为电台、CD 和 A.MEM 的类型和应该显示的相关信息。RADIO、CD、A.MEM 等的设置将决定显示屏上出现什么信息, 例如电台文本或 CD 名称。STATUS 的设置则决定是否在操作的时候暂时地显示显示屏的信息, 或者永久性的显示。

**MENU OPTIONS** ... 使用此菜单添加按 MENU 时该出现的功能、性能和菜单。

若要进入 OPTIONS 菜单, 按 MENU, 进入 SETUP 菜单, 然后进入 OPTIONS 菜单。

### 有用提示 ...

出厂默认情况下, 按 MENU 时唯一可用的菜单为 SETUP。

如果您的音乐系统连接其它 Bang & Olufsen 设备, 您可能需要通过该连接设备设定时钟。

如果您的音乐系统连接到电视机上, 通过电视机对 Timers 进行设置, 但如果您想在 BeoSound 4 上执行这些设置, 您必须将 TIMER 菜单设为 ON。若要这么做, 您必须事先为 BeoSound 4 连接扬声器。

如果不小心选错语言, 您可以通过按 MENU, 向下移到最后一个菜单项, 按导航轮, 然后按 5 和 3。



您可以使音乐系统在任意日期指定的时间开始或停止播放。

音乐系统可以记住多达 8 个的此类定时命令。将一个设置为在清晨由您喜爱的 CD 或电台唤醒您，将另一个设置为在晚上某个时间将音乐系统置于待机状态，或者为工作日、周末和假日设置个别的 Timer。

您可以命名您的 Timer 以便识别，并且可以分别启动或解除各个 Timer。

您可以随时修改您的 Timer。

```
PLAY TIMER...
1  TIMER 1
    1  ON/OFF
    2  SOURCE (PROGRAM)
    3  START/STOP
    4  DAYS
    5  NAME
...
8  TIMER 8
```

#### **TIMER 菜单上有什么 ...**

**ON/OFF ...** 启动或解除各个所设置的 Timer。

**SOURCE ...** 为已设置的 Timer 选择信号源。如果选择收音机作为 Timer 的信号源，请同时选择节目编号。如果您选择 A.MEM 作为信号源，请同时选择文件夹编号。

**START/STOP ...** 输入 Timer 的开始和停止时间。

**DAYS ...** 选择 Timer 需要启动的一个星期的某几天，使用箭头钮在星期间移动。朝逆时针方向转动导航轮即可解除对星期的选择，按导航轮则可选择星期并移到下一日。

**NAME ...** 为个别的 Timer 命名，方便您识别。

*PLAY TIMER* 菜单只限于已经添加到 *OPTIONS* 菜单的情况下才可以使用。

#### **有用提示 ...**

若要停止音乐系统，选择 STANDBY 作为 Timer 的信号源。

如果您为星期一、星期二和星期四设置了 Timer，则 Timer 只在每周这些选定的日子执行。

如果您将音乐系统连接到具有 Timer 功能的其它 Bang & Olufsen 设备，您必须按照设备的随附《指南》的说明为这些设备输入 Timer 设置。如果您希望也可以在 BeoSound 4 上使用这些设置，您必须如第 12 页的说明启动 BeoSound 4 上的 Timer 功能。

如果您想使用 Timer 功能，您必须正确设置系统中的内置时钟。欲知详情，请参阅第 18 页。

## 如何使用密码系统

密码的使用意味着您的音乐系统已经断开主电源超过约 30 分钟, 只能通过近距离操作板开机并键入密码才可再次激活音乐系统。

如果未输入密码, 音乐系统在大约三分钟后自动进入待机状态。

您可以更改密码, 但是三个小时内只能更改五次。

您选择是否启动密码系统。当您删除密码时即停止了密码系统。

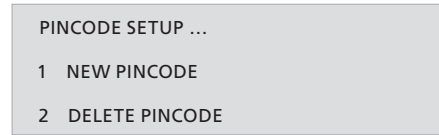

### PINCODE SETUP 菜单上有什么 ...

NEW PINCODE ... 使用此菜单输入或更改密码。

DELETE PINCODE ... 使用此菜单解除密码系统。

### 若要打开万用密码的输入屏幕 ...

> 在音乐系统提示您输入密码时, 按住 ◀◀ 即可打开万用密码的输入屏幕。

> 输入万用密码。

> 一旦输入万用密码, 密码系统即刻解开, 音乐系统准备就绪, 随时可用。要再次启动密码系统, 您必须输入新的密码。

若要显示密码菜单, 按 MENU 后按 ◀◀ 两次, 接着按 STOP。

### 有用提示 ...

如果您输入了错误的密码, 您还有四次机会键入密码, 在此之后, 音乐系统将关闭, 3 个小时内不能再次开机。

如果 UNLOCK SYSTEM 字样在您初次启动某功能时出现在显示屏上, 而您的 Bang & Olufsen 零售商还没有把 Bang & Olufsen 密码发给您, 您必须立即找您的零售商索取密码。

如果您忘记了密码, 请联系您的 Bang & Olufsen 零售商, 他将帮助您从 Bang & Olufsen 处获得一个万用密码。您需要用万用密码来重新启动您的系统。

如果音乐系统与其它 Bang & Olufsen 产品一起使用, 请参阅随这些产品提供的指南以获得产品操作的更多解释。浏览电台或音轨。

\*为了在 Beo4 上显示相关的额外“按钮”, 您必须将这些按钮添加到 Beo4 列表上: 添加 RANDOM 和 REPEAT 到 Beo4 上以便使用这些功能。添加 A.AUX 以便打开任何连接到 AUX 插座的信号源。欲知详情, 请参阅 Beo4 的指南。

如果 Beo4 显示屏上出现 RANDOM 或 REPEAT 等字样, 按 ▲ 即可启动对应的功能, 而按 ▼ 则可解除该功能

搜索 CD、浏览文件夹或在菜单上左右移动

恢复播放, 启动信号源, 确定设置, 或启动 Beo4 显示屏中显示的功能, 例如 CLOCK

显示额外的“按钮”, 例如 RANDOM、REPEAT、N.RADIO 或 N.MUSIC\*

随时暂停 CD 和 A.MEM 播放



GO

LIST

RANDOM

N.MUSIC

STOP



**RADIO** 打开收音机

**CD** 打开 CD

**A.MEM** 开始播放记忆卡上的内容

**0 - 9** 输入电台编号, 音轨编号。使用数字钮选择有数字编号的菜单项

**MENU** 进入菜单系统

**EXIT** 离开菜单系统

^  
v 调高或调低音量。按中间可使音箱静音, 再按一次恢复声音

• 使音乐系统进入待机模式

## 设置

我们建议您依照下列步骤安装您的音乐系统：

- 1 将音乐系统放在您选择的位置上。
- 2 适当地安装扬声器和其它辅助设备。
- 3 将所有电缆插入音乐系统背面的插座 – 记住此时还不能接通电源！
- 4 将所有的电缆整齐地装入电缆盖内的电线槽。
- 5 安装玻璃门。
- 6 接通电源。

### 小心

确保音乐系统的设置、放置及连接都依照本指南的指示进行。为避免发生意外，请使用 Bang & Olufsen 的许可脚架和托架。

将音乐系统放在一个稳固的表面上，最好是您希望永远放在那里的桌子、侧板或支架上。

音乐系统是为不潮湿的室内居家使用环境而设计的，其工作温度范围为 10 – 40 °C (50 – 105 °F)。

避免将音乐系统放置在受阳光直晒、靠近散热器或其它热源的地方。

为确保音乐系统周围的空气流通不受影响，其上方和左右两侧必须保留不少于 5 cm (2") 的空间。别忘了在玻璃门上方留下足够的空间让玻璃门可以打开。

如果您要将音乐系统挂在墙上，务必要确定您使用尺寸和类型都正确无误的螺钉和墙塞来固定墙上支架 (选用配件) 以及 BeoSound。至于应该用哪一类型的螺钉和墙塞则视墙壁的建材和构造而定。

切勿在完成所有电缆的连接之前接通电源。

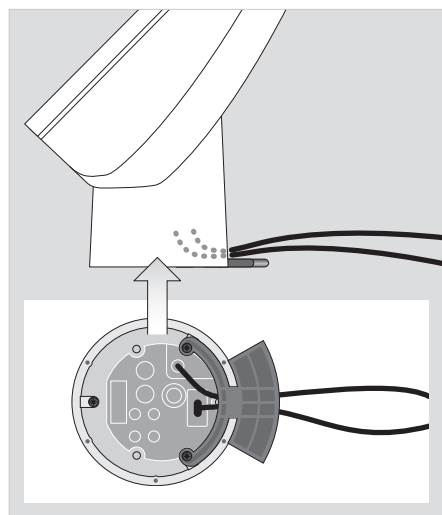
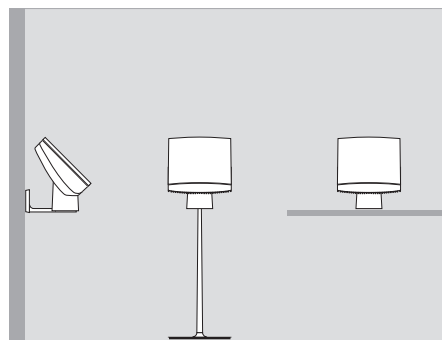

**电缆轨道和电缆：**如果音乐系统是独立摆放，确保电线的铺设是穿过电缆的轨道。避免不小心将电源的插头从插座上扯下。

如果您要将音乐系统安装在脚架或托架上，您必须卸下电缆的轨道。如果需要获得关于为音乐系统安装脚架和托架的指示，请参阅脚架或墙托架随附的《指南》。

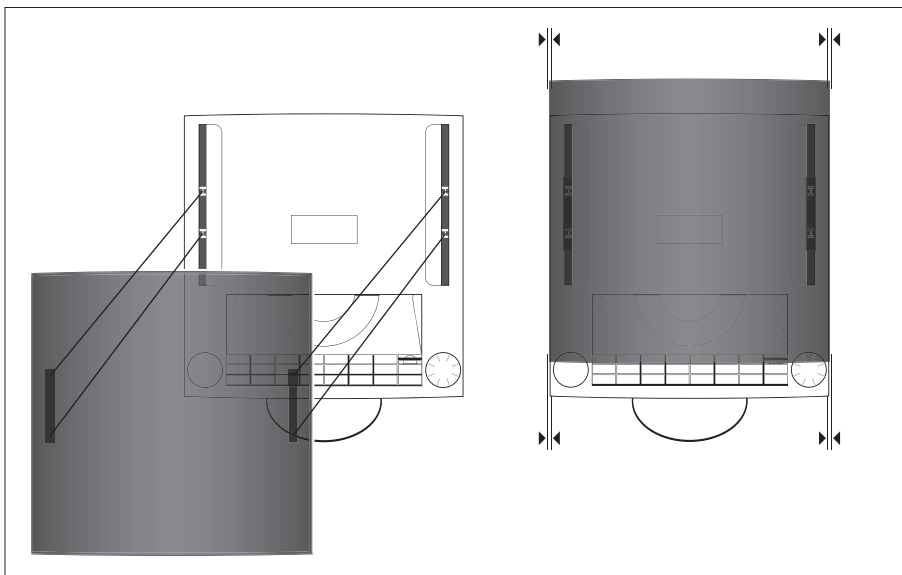

玻璃门: 安装玻璃门时, 我们建议您中断音乐系统的电源供应。

- > 将玻璃门放在适当的位置, 门上的固定点对准音乐系统上对应的固定端子。
- > 确保玻璃门左右两边缘对准音乐系统的左右两个边缘。
- > 轻压玻璃门 (到固定点上) 直到听到咔嚓一声。咔嚓声表示玻璃门已经妥当地固定在位。

玻璃门随时可以取下, 例如当您打算清洁其内侧的时候。若要卸下玻璃门, 打开它, 然后中断音乐系统的电源供应。轻按玻璃门的顶部, 小心将它解开。

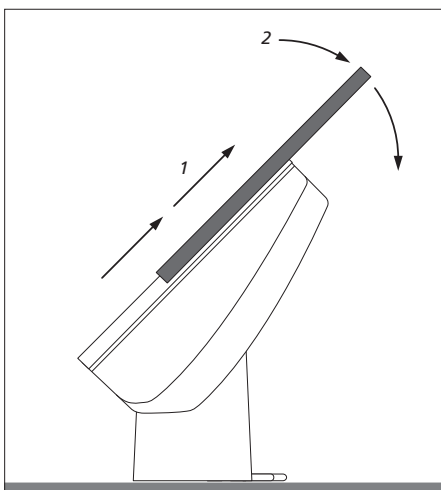

## 连接电线

插座板位于扬声器的底面。寻找插座板位置时请参考印在插座装置上的图表。

不要在连接好所有的其它电缆之前接通系统的电源。

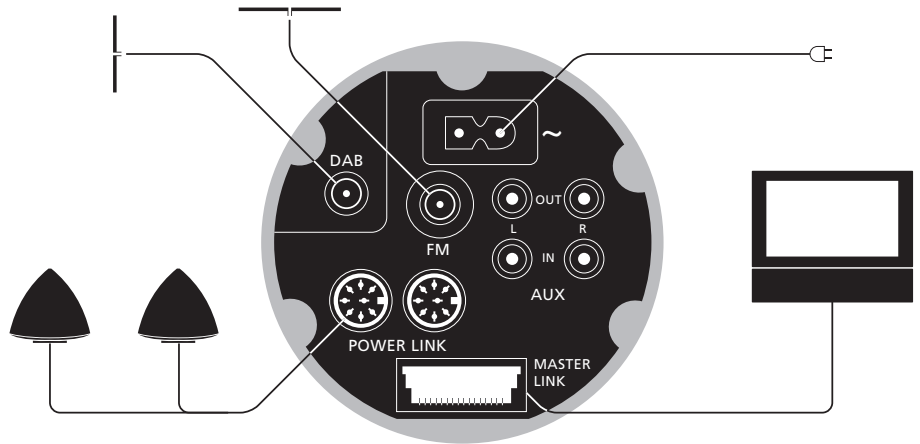

### 天线连接 – FM/DAB\*

我们建议您在连接其它天线之前连接您的 DAB 天线。

- 将 DAB 天线连接到标有 DAB 的端子，将 FM 天线连接到标有 FM 的端子。

### 如果使用 FM 偶极子天线 ...

- 首先调谐到您所需的电台，然后水平转动天线，直到收到最佳的信号为止。

### 如果使用 DAB 天线 ...

- 使用第 15 页所述的 DAB AERIAL ADJUSTMENT 菜单为天线寻找最佳的位置。菜单会告诉您 DAB 信号有多强。
- 确保天线是竖向吊下或架起。

在您还不知道信号是强是弱之前，切勿固定您的音乐系统。

\*注意! 只在您的音乐系统具备内置 DAB 模块的情况下才可以使用 DAB 插座。

**电源连接 – ~**

将电源线插入插座板上标有 ~ 的插座, 但不要在完成所有连接之前接通电源。音乐系统必须在完全从墙上插座卸下电插头之后才完全关闭。电源线的主要插头必须保持随时可用。

**扬声器连接 – Power Link**

将有源扬声器接到标记 Power Link 的插座上。请参阅 BeoLab 扬声器的《指南》。

*记住要将 BeoLab 上的 L • R • LINE 开关相应设置为 L (左) 和 R (右)。*

*如果插入头戴耳机, 与音乐系统连接的扬声器会静音。长时间收听高音节目有损害听力之虞!*

**Master Link 连接**

用 Master Link 电缆分别连接插座板和电视机上标有 Master Link 的插座。  
此插座还可供 BeoLink 在房屋内分配声音之用。

**连接辅助设备 ...****AUX IN L – R**

用于连接辅助设备, 例如录音播放机。

**AUX OUT L – R**

用于连接辅助设备, 例如迷你光盘机。

## 安装音频/视频

音乐系统可以作为一个单独的系统使用，如果用 Master Link 电缆连接系统，还可以作为音频/视频系统使用。

如果您连接音乐系统和视频系统，必须确保将它们设置为一起操作。这意味着您已经按本页描述的方法通过 Beo4 设置了正确的 Option。

若要用 Beo4 遥控器为音频系统设置 Option ...

- > 按下 • 钮的同时按 LIST。
- > 同时放开两个按钮。
- > 重复按 LIST 显示 Beo4 上的 OPTION? 后按 GO。
- > 重复按 LIST 直到 A.OPT 在 Beo4 显示屏上出现，接着键入所需的数字 (0、1、2、5 或 6)。

选择 V.OPT 来为您的视频系统编制 Option。

### 音乐系统有五个不同的选项：

**Option 0.** 在音乐系统与视频系统连接，并且没有音箱直接连接到音乐系统上的情况下使用。

如果您要将 Option 设置从任何其它设置改为 0，您必须先将它改为 1 之后才改为 0。

**Option 1.** 在音乐系统是独立设置或与视频系统连接，且有音箱连接到音乐系统的情况下使用。

**Option 2.** 在音乐系统安装在一个房间并与另一个房间内的视频系统连接的情况下使用。

**Option 5.** 在音乐系统安装在一个链接房间内，而该房间还有 Bang & Olufsen 电视机的情况下使用。

**Option 6.** 在音乐系统安装在一个链接房间内，而该房间没有 Bang & Olufsen 电视机的情况下使用。

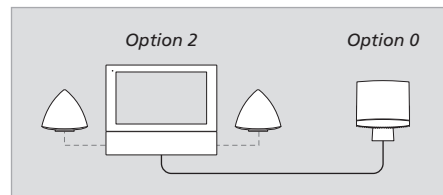

一个音频/视频系统。当音乐系统是独立设置或与视频系统连接，且有音箱连接到视频系统时，视频系统接管了本《指南》提及的部分功能，例如设置定时命令。

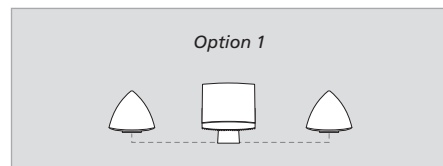

音乐系统作为一套独立操作的系统。

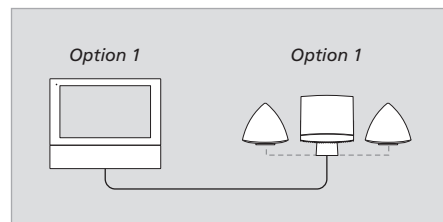

整套音频和视频系统同处一间房内。

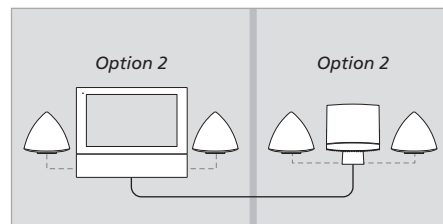

整套音频和视频系统分处两间房。



## 维护

清洁音乐系统等常规维护工作由用户负责。要获得最佳效果，请遵循以下指示。

处理或移动玻璃门时，务必要特别小心。如果发现玻璃门有任何裂痕、碎裂或破损，务必要立即更换以免伤及人体。您可以通过 Bang & Olufsen 零售商订购新的玻璃门。

### 清洁

在您开始清洁音乐系统之前，我们建议您卸下与电源的连接，以防玻璃门自行开关的意外。音乐系统的电源连接卸下后，您可以用手打开或关闭玻璃门。不必用力，轻轻一拉即可。

用一块干的软布抹掉音乐系统表面的尘埃。

如果有必要清洁玻璃门内侧，可以将它取下，请参阅本指南的第 23 页。要清洁玻璃门，我们建议您使用适度的窗户清洁剂。

忌用酒精或其它溶剂来清洗音乐系统和其脚架或托架的任何部位。我们建议您不要在音乐系统上使用特制的清洁 CD。

### 记忆卡

为确保记忆卡的使用寿命不受影响，请小心处理您的记忆卡。经常让卡留在音乐系统上或随卡附送的卡匣内。请注意，经写保护的卡无法录音或格式化。

如果播放时出现问题，我们建议您格式化记忆卡。请记住，格式化一张卡意味着您要删除卡上的全部内容。



处理您的 CD：如果 CD 上有指印、灰尘、污垢，可用一块不带细毛的干软布来抹干净。

切勿在 CD 上使用任何溶剂或研磨清洁剂。若需清洁 CD 表面，务必要顺着从里到外的直线方向，轻轻一抹即可。避免温度或湿度极高的场所，切勿在 CD 上书写。

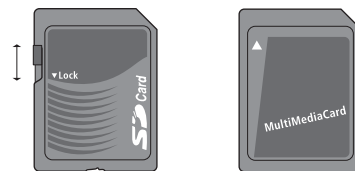

您可以写保护 SD 卡，方法是将其滑动锁往下推。

# 索引

## A.MEM

删除记忆卡上的内容, 13  
播放 A.MEM 上的内容, 7  
插入记忆卡, 6  
为文件夹和音轨命名, 10  
随机播放, 18  
收录到记忆卡上, 13  
重复播放, 18

## 音频/视频系统

将音乐系统连接到视频系统上, 25  
为 Option 编程, 26

## Beo4 遥控器

使用 Beo4 遥控器, 21

## 电缆

整理电缆, 23  
连接电缆, 24

## CD 播放机

载入 CD, 4  
为 CD 命名, 10  
播放 CD, 7  
按随机次序播放音轨, 18  
重复播放 CD 达 12 个小时, 18

## 清洁

处理 CD, 27  
照顾您的音乐系统, 27

## 时钟

输入内置时钟的设置, 18

## 连接

天线连接, 24  
连接头戴耳机, 4  
连接扬声器, 25  
将音乐系统连接到视频系统上, 25

## 联系

与 Bang & Olufsen 联系, 30

## DAB 电台

调节 DAB 音频信号压缩 – DAB DRC, 15  
调整您的 DAB 天线, 15  
DAB 天线插座, 24  
调谐 DAB 电台, 15

## 删除

删除 CD 名称, 16  
删除电台, 14  
格式化记忆卡, 13

## 显示屏

了解并更改显示的信息, 4 和 18

## 第一次设置

第一次设置的步骤, 11

## 头戴耳机

连接头戴耳机, 4

## 指示灯

指示灯, 4

## 语言

更换显示屏的语言, 18

## 扬声器

连接扬声器, 25

## 维护

维护您的音乐系统, 27

## Master Link

安装音频/视频, 26  
为 Option 编程, 26

## 记忆卡

插入记忆卡, 6  
兼容的记忆卡, 13  
格式化记忆卡, 13  
录制到记忆卡上, 13  
写保护记忆卡, 27

## 菜单

如何阅读菜单符号, 8  
如何使用菜单, 9

## 命名

为单张 CD 命名, 10  
为一个文件夹命名, 10  
为一个电台命名, 10

## N.Music

播放 N. MUSIC, 12

## N.Radio

播放 N.RADIO, 12

## 操作面板

操作面板一览, 6

## Option

为您的音乐系统设置正确的 Option, 26

## 密码

激活密码系统, 20  
更改或删除密码, 20  
您是否忘了密码?, 20  
打开万用密码, 20  
使用密码, 20

## 摆放

小心, 22

## 收音机

删除电台, 14  
移动电台, 14  
为电台命名, 10  
开收音机, 7  
调谐电台, 14

## 随机

按随机次序播放音轨, 18

## 重复

重复播放单张 CD, 18

## 设置

设置时钟, 18  
调节声音, 17

## 插座板

插座一览, 24

## 声音

调节音量, 6  
将声音从立体声切换为单声道, 14  
更改音量、低音、高音、响度, 17

## 计时器

输入内置时钟的设置, 18  
使音乐系统自动开机或关机, 19  
启动 Timer play 功能, 19  
查看、编辑或删除 Timer, 19

**欢迎您提供意见 ...**

在 Bang & Olufsen 产品的设计和开发过程中，我们充分考虑到您作为一名用户的需要，并且竭力使我们的产品使用方便，操作舒适。

因此，我们希望您能用一点时间来告诉我们您使用 Bang & Olufsen 产品的体验。您认为重要的任何事情 – 无论是正面的还是负面的 – 均可以帮助我们努力改进我们的产品。

非常感谢!

*请写信至:* Bang & Olufsen a/s  
Customer Service  
Peter Bangs Vej 15  
DK-7600 Struer

*或传真到:* Bang & Olufsen  
Customer Service  
+45 96 84 45 25 (phone)  
+45 97 85 39 11 (fax)

*或到此网站电邮:* [www.bang-olufsen.com](http://www.bang-olufsen.com)

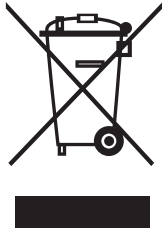

### 废弃电子电气设备 (WEEE)

#### 环境保护

欧洲国会和欧盟理事会共同颁布废弃电子电气设备指令。本指令目的在于防治电子电气废弃物, 实现这些废弃物的再利用、再循环使用和其它形式的回收, 以减少废弃物的处理。为此, 本指令将影响到生产商、经销商、消费者。

WEEE 指令要求制造商和最终用户采取不伤害环境的方法丢弃电子电气设备和部件, 实现再利用或回收设备和废弃物等所含的材料或能量。

电子电气设备和部件不得与普通家庭垃圾一起丢弃; 电子电气设备和部件必须另设途径收集与丢弃。

所有必须再利用、再循环使用和其它形式的回收的产品和设备一概印上所示的标志。

若您通过贵国所设的收集体制丢弃电子电气设备, 您的举动便是您对保护环境、人类健康、节省和理智的使用天然资源的贡献。收集电子电气设备和废弃物可以防止这些物品可能含有的有害物质污染自然环境。

您的 Bang & Olufsen 零售商可以协助您认识贵国的正确电子电气设备丢弃途径。



本产品符合 EEU 指示 89/336 与 73/23 中规定的条件。



光盘 (CD) 播放机上的黄黑标签乃是警告通知, 说明本装置含激光系统并已经鉴定为一级激光产品。如果 CD 播放机出现任何问题, 请与 Bang & Olufsen 零售商联系。本装置只能由合格的维修人员打开。



小心: 除了本指南中所述的之外, 任何其它对控制装置的使用、进行调整或执行任何步骤皆可能导致危险的有害辐射。

本产品采用了有版权保护的技术, 受美国专利 4,631,603、4,577,216、4,819,098、4,907,093 和 6,516,132 及其它知识产权的保护。使用本项有版权保护的技术必须获得 Macrovision 的授权, 并且只能用于家庭和其它有限制的观看使用, 除非 Macrovision 另有授权。禁止进行任何反向工程或拆卸。

产品的技术规格、功能与使用如有更改, 恕不另行通知。



